

GENUINE

**INTERCHANGE**<sup>®</sup>  
BRANDS, LLC  
CONSTRUCTION  
SUPPLIES

# Operator's Manual Manual para el Operador Manuel D'Utilisation

## SL4018

18 Gauge Narrow Crown Stapler  
Grapadora de Corona Estrecha Calibre 18  
Agrafeuse Calibre 18 à Couronne Etroite  
3/4" - 1-1/2" (19mm - 40mm)



**NOTE: Please read and fully understand the instructions in this manual before operating the pneumatic tool.** Carefully read through this OPERATOR'S MANUAL to ensure efficient, safe operation. It is recommended that the MANUAL be kept readily available as an important reference when using this tool.

**NOTA: Favor de leer y entender las instrucciones en el manual antes de utilizar la herramienta neumática.** Lea cuidadosamente el MANUAL DEL OPERADOR para asegurar una operación segura y efectiva. Es Recomendable que el MANUAL se encuentre disponible para alguna consulta cuando la herramienta sea utilizada.

**NOTE: S'il-vous-plaît lire et bien comprendre les instructions de ce manuel avant d'utiliser l'outil pneumatique.** Lisez attentivement ce MANUEL D'UTILISATION pour assurer une utilisation efficace et sécuritaire. Il est recommandé que ce MANUEL soit facilement accessible pour référence lors de l'utilisation de cet outil.

**TABLE OF CONTENTS**

User's Responsibilities . . . . .	2-3
Safety . . . . .	2-3
<b>OPERATING THE TOOL</b>	
Tool Specifications. . . . .	4-5
Fastener Specifications. . . . .	4-5
Cold Weather Care. . . . .	4-5
Fastener Loading. . . . .	6-7
Methods of Operation . . . . .	8-9
Air Supply . . . . .	10-11
Operating Pressure. . . . .	10-11
Lubrication . . . . .	10-11
Connections . . . . .	12-13
Testing the Tool. . . . .	14-15
Maintenance and Inspection. . . . .	16-17
Troubleshooting. . . . .	18-19
Parts Lists. . . . .	20
Parts Kits. . . . .	20
Parts Drawings / Schematics. . . . .	21
Warranty. . . . .	22-24

**USER'S RESPONSIBILITIES**

- Ensure that this manual is available to operators and personnel performing maintenance.
- Ensure that the tools are used only when operators and others in work area are wearing eye protection.
- Keep tool in safe working order.
- Maintain tool properly.
- Ensure that the tools that require repair are not used before the repair is completed.

**SAFETY**

- Read and understand "SAFETY INSTRUCTIONS" manual shipped with this tool before using tool.
- Operators and others in work area must wear safety glasses with side shields.
- Ear and head protection may be needed in some environments.
- Keep face, hands and feet away from firing head at all times.



<b>CONTENIDO</b>	<b>TABLE DES MATIÈRES</b>
Responsabilidades de el Usuario . . . . . 2-3	Responsabilités de l'Utilisateur . . . . . 2-3
Seguridad . . . . . 2-3	Sécurité. . . . . 2-3
<b>FUNCIONAMIENTO DE LA HERRAMIENTA</b>	<b>UTILISATION DE LA CLOUEUSE</b>
Especificaciones de la Herramienta. . . . . 4-5	Spécifications de l'Outil. . . . . 4-5
Especificaciones para el Sujetador . . . . . 4-5	Spécifications des Fixations. . . . . 4-5
Cuidados Para Climas Fríos . . . . . 4-5	Entretien Par Temps Froid . . . . . 4-5
Cargando los Sujetadores/Grapadora . . . . . 6-7	Chargement des Clous/Agrafes . . . . . 6-7
Metodos de Operacion. . . . . 8-9	Modes de Fonctionnement. . . . . 8-9
Suministro de Aire. . . . . 10-11	Alimentation d'Air. . . . . 10-11
Funcionamiento de la Presion . . . . . 10-11	Pression d'Opération. . . . . 10-11
Lubricación . . . . . 10-11	Graissage . . . . . 10-11
Conectores . . . . . 12-13	Branchements . . . . . 12-13
Probando la Herramienta . . . . . 14-15	Tester la Cloueuse. . . . . 14-15
Inspeccion y Mantenimiento . . . . . 16-17	Entretien et Inspection. . . . . 16-17
Solucion de Problemas . . . . . 18-19	Guide de Dépannage. . . . . 18-19
Lista de Partes. . . . . 20	Listes des Pièces . . . . . 20
Kit de Partes . . . . . 20	Trousses de Pièces. . . . . 20
Ilustraciones / Diagramas de Partes . . . . . 21	Schémas des Pièces. . . . . 21
Garantía . . . . . 22-24	Garantie. . . . . 22-24

<b>RESPONSABILIDADES DE EL USUARIO</b>	<b>RESPONSABILITÉS DE L'UTILISATEUR</b>
<ul style="list-style-type: none"> <li>▪ Asegurarse que este manual este disponible para operadores y personal de mantenimiento.</li> </ul>	<ul style="list-style-type: none"> <li>▪ Veillez à ce que ce manuel soit disponible pour les opérateurs et le personnel chargés de la maintenance.</li> </ul>
<ul style="list-style-type: none"> <li>▪ Asegurarse que la herramienta sea utilizada solamente cuando las personas utilicen protección ocular.</li> </ul>	<ul style="list-style-type: none"> <li>▪ Assurez-vous que les cloueuses sont en opération seulement lorsque les opérateurs et toutes les personnes dans le secteur de travail portent des lunettes de sécurité.</li> </ul>
<ul style="list-style-type: none"> <li>▪ Mantener la herramienta en condiciones seguras de trabajo.</li> </ul>	<ul style="list-style-type: none"> <li>▪ Garder l'outil en bon état de fonctionnement.</li> </ul>
<ul style="list-style-type: none"> <li>▪ Mantener la herramienta apropiadamente.</li> </ul>	<ul style="list-style-type: none"> <li>▪ Gardez la cloueuse en bonne condition.</li> </ul>
<ul style="list-style-type: none"> <li>▪ Si la herramienta requiere reparación, asegurarse de que no sea utilizada hasta que este en condiciones.</li> </ul>	<ul style="list-style-type: none"> <li>▪ Veillez à ce que les cloueuses qui nécessitent des réparations ne soient pas utilisées avant que les réparations ne soient effectuées.</li> </ul>

<b>SEGURIDAD</b>	<b>SÉCURITÉ</b>
<ul style="list-style-type: none"> <li>▪ Leer y entender el manual "INSTRUCCIONES DE SEGURIDAD" enviado con la herramienta antes de utilizarla.</li> </ul>	<ul style="list-style-type: none"> <li>▪ Lire et comprendre le manuel "INSTRUCTIONS DE SÉCURITÉ" livré avec cet outil avant d'utiliser l'outil.</li> </ul>
<ul style="list-style-type: none"> <li>▪ Operadores y otros en el área de trabajo deber utilizar lentes de seguridad con escudos laterales.</li> </ul>	<ul style="list-style-type: none"> <li>▪ Les opérateurs et toutes les personnes dans la zone de travail doivent obligatoirement porter des lunettes de sécurité avec écrans latéraux.</li> </ul>
<ul style="list-style-type: none"> <li>▪ Protección para cabeza y oídos puede ser necesaria en algunas ocasiones.</li> </ul>	<ul style="list-style-type: none"> <li>▪ Des équipements de protection pour les oreilles et la tête peuvent être requis dans certains environnements.</li> </ul>
<ul style="list-style-type: none"> <li>▪ Mantener la cara, manos y pies lejos del área de descarga en todo momento.</li> </ul>	<ul style="list-style-type: none"> <li>▪ Garder visage, mains et pieds éloignés du palpeur de mise à feu en tout temps.</li> </ul>



<b>SL4018</b>
<ul style="list-style-type: none"> <li>Length x Width x Height: 10.9" x 2.4" x 10" (276 x 62 x 253mm)</li> </ul>
<ul style="list-style-type: none"> <li>Weight: 2.97 lbs. (1.35 kgs.) Aluminum Body</li> </ul>
<ul style="list-style-type: none"> <li>Magazine Capacity: 110 Staples</li> </ul>
<ul style="list-style-type: none"> <li>Recommended Operating Pressure: 70 to 110psi / 5 to 7.5 kgs.</li> </ul>

**FASTENER SPECIFICATIONS**

<b>SL4018</b>
<ul style="list-style-type: none"> <li>Collation Type: 18 Gauge, L Staples</li> </ul>
<ul style="list-style-type: none"> <li>Crown: 1/4" / 6.4mm</li> </ul>
<ul style="list-style-type: none"> <li>Fastener Length: 3/4" to 1-1/2" / 19 to 40mm</li> </ul>
<ul style="list-style-type: none"> <li>Shank Diameter: 18 Gauge</li> </ul>



**Ask for  
Genuine  
INTERCHANGE®  
L Series Staples**

**OPERATING THE TOOL**

<b>OPERATION IN COLD WEATHER</b>
<p>When operating tools at temperatures near and below freezing, the moisture in the air line may freeze and prevent tool operation:</p> <ul style="list-style-type: none"> <li>Reduce the air pressure to 80psi (5.5kgs.) or less.</li> <li>Remove all fasteners from magazine.</li> <li>Connect air and free fire (blank fire) the tool. Slow speed operation to warm up the moving part.</li> </ul>

<b>OPERATION IN HOT WEATHER</b>
<p>Keep tool out of direct sunlight as excessive heat can deteriorate bumpers, o-rings and other rubber parts resulting in increased maintenance.</p>

<b>COLD WEATHER CARE</b>
<ul style="list-style-type: none"> <li>Do not store the tool in a cold weather environment. Keep the tool in a warm area until beginning the work.</li> <li>If the tool is already cold, bring it in a warm area and allow the tool to warm up before use.             <ol style="list-style-type: none"> <li>Reduce the air pressure to 60 to 80 psi (4.2 bar 4.2 kgf/cm<sup>2</sup>).</li> <li>Remove all fasteners from the tool.</li> <li>Connect the air hose and free-fire (blank-fire) the tool.</li> </ol> <p>The lowered air pressure will be enough to free-fire the tool.</p> <p>Slow speed operation tends to warm up the moving part.</p> </li> </ul>

## ESPECIFICACIONES DE LA HERRAMIENTA

## SPÉCIFICATIONS: OUTIL

SL4018	SL4018
<ul style="list-style-type: none"> <li>Dimensión de la Herramienta - Largo x Ancho x Altura: 10.9" x 2.4" x 10" (276 x 62 x 253mm)</li> </ul>	<ul style="list-style-type: none"> <li>Dimensions de L'Outil - Longueur x Largeur x Hauteur: 10.9" x 2.4" x 10" (276 x 62 x 253mm)</li> </ul>
<ul style="list-style-type: none"> <li>Peso: 2.97 lbs. (1.35 kgs.) Cuerpo de Aluminio</li> </ul>	<ul style="list-style-type: none"> <li>Poids: 2.97 lbs. (1.35 kgs.) Corps en Aluminium</li> </ul>
<ul style="list-style-type: none"> <li>Capacidad de el Dispositivo: 110 Grapas</li> </ul>	<ul style="list-style-type: none"> <li>Capacité du Chargeur: 110 Agrafes</li> </ul>
<ul style="list-style-type: none"> <li>Presion de Trabajo Recomendada: 70 a 110psi / 5 a 7.5 kgs.</li> </ul>	<ul style="list-style-type: none"> <li>Pression d'Opération Recommandée: 70 à 110psi / 5 à 7.5 kgs.</li> </ul>

## ESPECIFICACIONES PARA EL SUJETADOR

## SPÉCIFICATIONS DES FIXATIONS

SL4018	SL4018
<ul style="list-style-type: none"> <li>Grapa Galvanizada Corona Estrecha</li> </ul>	<ul style="list-style-type: none"> <li>Série L, Agrafes à Couronne Étroite</li> </ul>
<ul style="list-style-type: none"> <li>Corona: 1/4" / 6.4mm</li> </ul>	<ul style="list-style-type: none"> <li>Largeur de Couronne: 1/4" / 6.4mm</li> </ul>
<ul style="list-style-type: none"> <li>Largo de la Pata: 3/4" a 1-1/2" / 19 a 40mm</li> </ul>	<ul style="list-style-type: none"> <li>Longueur de Tige: 3/4" à 1-1/2" / 19 à 40mm</li> </ul>
<ul style="list-style-type: none"> <li>Diámetro de Espiga: Calibre 18</li> </ul>	<ul style="list-style-type: none"> <li>Diamètre du Corps: Calibre 18</li> </ul>

## FUNCIONAMIENTO DE LA HERRAMIENTA

## UTILISATION DE L'OUTIL

UTILIZARLA EN CLIMA FRIO	UTILISATION PAR TEMPS FROID
<p>Cuando se utilizan herramientas en temperaturas cerca o bajo cero, la humedad del aire puede congelar y detener la operación:</p> <ul style="list-style-type: none"> <li>Reduzca la presión del aire a 80psi (5.5 kgs) o menos.</li> <li>Retire todos los clavos del dispositivo.</li> <li>Conecte el aire y libere el disparo de la herramienta. Lentamente aumente la velocidad para calentar la parte que se va a mover.</li> </ul>	<p>Lorsque vous utilisez l'outil à des températures proches ou sous le point de congélation, l'humidité dans le boyau d'air pourrait geler et empêcher l'outil de fonctionner:</p> <ul style="list-style-type: none"> <li>Réduire la pression d'air à 80psi (5.5gs.) ou moins.</li> <li>Retirez toutes les fixations du chargeur.</li> <li>Branchez l'air et tirez à vide. Faire fonctionner à vitesse lente pour réchauffer les pièces mobiles.</li> </ul>
UTILIZARLA EN CLIMA CALIENTE	UTILISATION PAR TEMPS CHAUD
<p>Mantenga la herramienta fuera de la luz solar directa, el exceso de calor puede deteriorar el amortiguador, anillos O y otras partes de hule resultando en un incremento en el mantenimiento.</p>	<p>Garder l'outil hors du soleil direct car une chaleur excessive peut détériorer le bouchon d'arrêt, les joints toriques et autres pièces en caoutchouc, résultant en un entretien accru.</p>
CUIDADOS PARA CLIMAS FRÍOS	ENTRETIEN PAR TEMPS FROID
<ul style="list-style-type: none"> <li>No guarde el la herramienta en lugares fríos. Déjelo en un lugar cálido antes de comenzar a trabajar.</li> <li>Si el la herramienta está frío, póngalo en un lugar cálido y deje que se caliente antes de utilizarlo.             <ol style="list-style-type: none"> <li>Reduzca la presión de aire a 60 a 80 psi (4,2 barias 4,2 kgf/cm2).</li> <li>Quite todos los sujetadores del la herramienta.</li> <li>Conecte la manguera de aire y dispare (disparo en vacío) el la herramienta.</li> </ol> </li> </ul> <p>La reducción de la presión de aire será suficiente para disparar en vacío el la herramienta.</p> <p>La operación a baja velocidad tiende a calentar las partes móviles.</p>	<ul style="list-style-type: none"> <li>Ne pas ranger le l'outil dans un environnement froid. Le laisser dans un endroit chaud jusqu'à ce que l'on soit prêt à travailler.</li> <li>Si le l'outil est déjà froid, l'amener dans un endroit chaud et le laisser réchauffer avant de l'utiliser.             <ol style="list-style-type: none"> <li>Réduire la pression d'air à 60 à 80 psi (4,2 bars 4,2 kgf/cm2).</li> <li>Sortir tous les fixations du l'outil.</li> <li>Raccorder le tuyau d'air et faire un essai de clouage (clouage à blanc).</li> </ol> </li> </ul> <p>La pression d'air inférieure sera suffisante pour le clouage à blanc.</p> <p>Les opérations à vitesse lente ont tendance à chauffer les pièces mobiles.</p>

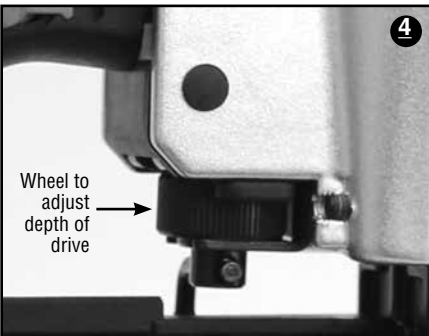

### STAPLE LOADING

- 1 Keep stapler pointed downward.
- 2 Pull the staple feeder backward until it latches.
- 3 Place the staple strip onto the rail of the magazine. Make sure that the staple strip slides freely on the magazine.
- 4 Do not load with safety or trigger depressed.
- 5 Release the feeder from the latch and gently allow it to move forward.
- 6 The stapler is now ready to operate.

### CAUTION:

- A staple can be driven unintentionally if the trigger and safety bracket are activated at the same time. Always disconnect the stapler from the air supply prior to loading staples, making any adjustments, or performing any service on the stapler. Remember to keep finger off the trigger until you are ready to drive a fastener.
- Be sure to bring back the staple feeder, avoiding any impact.
- Never connect stapler to pressure that potentially exceeds 110psi.
- Never use non-relieving coupler on stapler.
- Never use oxygen or other bottled gases, as an explosion may occur.

### ADJUSTING THE DEPTH

- To drive the staple shallower, turn the wheel to the right to the extent desired.
- To sink a staple deeper, turn the wheel to the left to the extent desired.
- Make sure that the trigger and safety move freely up and down without binding or sticking after each adjustment.

Deeper Drive ← → Shallower Drive

<b>CARGANDO LA GRAPADORA</b>	<b>CHARGEMENT DES AGRAFES</b>
<ul style="list-style-type: none"> <li>▪ Mantenga la grapadora apuntando hacia abajo.</li> <li>▪ Jale el alimentador de grapa hacia atrás hasta que enganche.</li> <li>▪ Colocar la tira de grapas en el carril del dispositivo. Asegurarte que la tira de grapas se deslice libremente en el dispositivo.</li> <li>▪ No cargar si el seguro o el gatillo están oprimidos.</li> <li>▪ Libere el alimentador del gancho y delicadamente permita moverse hacia adelante.</li> <li>▪ La grapadora esta lista para ser utilizada.</li> </ul>	<ul style="list-style-type: none"> <li>▪ Garder l'agrafeuse pointée vers le bas.</li> <li>▪ Tirez le poussoir d'agrafes vers l'arrière jusqu'à ce qu'il s'enclenche.</li> <li>▪ Placez la bande d'agrafes sur le rail du magasin. Assurez-vous que la bande d'agrafes glisse librement dans le magasin.</li> <li>▪ Ne pas charger l'outil avec le palpeur ou la gâchette enfoncée.</li> <li>▪ Détachez le poussoir du loquet et laissez-le doucement bouger vers l'avant.</li> <li>▪ L'agrafeuse est maintenant prête à être utilisée.</li> </ul>
<p><b>PRECAUCION:</b></p> <ul style="list-style-type: none"> <li>▪ La grapadora puede ser impulsada sin intención si el gatillo y el soporte de seguridad están activados ala vez. Siempre desconecte la grapadora del proveedor de aire antes de cargar las grapas, haciendo ajustes o desarrollando cualquier servicio en la grapadora. Recuerde mantener los dedos fuera del gatillo hasta que este listo para impulsar el grapa.</li> <li>▪ Asegurase de regresar el alimentador de grapas, para evitar cualquier impacto.</li> <li>▪ Nunca utilice la grapadora a presión que potencialmente exceda 110psi.</li> <li>▪ Nunca utilice acoples que forcé la grapadora.</li> <li>▪ Nunca utilice oxígeno u otros gases embotellados, pues puede producir una explosión.</li> </ul>	<p><b>ATTENTION:</b></p> <ul style="list-style-type: none"> <li>▪ Une agrafe peut être poussée involontairement si la gâchette et le palpeur sont activés en même temps. Toujours débrancher l'agrafeuse de l'alimentation d'air avant de charger des agrafes, d'effectuer des réglages, ou d'effectuer tout entretien sur l'agrafeuse. N'oubliez pas de garder le doigt hors de la gâchette jusqu'à ce que vous soyez prêt à enfoncer une fixation.</li> <li>▪ Assurez-vous de ramener le poussoir d'agrafes, en évitant tout impact.</li> <li>▪ Ne jamais brancher l'agrafeuse à une pression qui pourrait excéder 110psi.</li> <li>▪ Ne jamais utiliser sur l'outil un raccord conservant la pression.</li> <li>▪ Ne jamais utiliser de l'oxygène ou tout autre gaz en bouteille, car une explosion pourrait se produire.</li> </ul>

<b>AJUSTE DE PROFUNDIDAD</b>	<b>AJUSTEMENT DE LA PROFONDEUR</b>
<ul style="list-style-type: none"> <li>▪ Para impulsar el grapa superficialmente, gire el volante ala derecha hasta el punto deseado.</li> <li>▪ Para hundir el grapa mas profundo, gire el volante ala izquierda hasta el punto deseado.</li> <li>▪ Asegurase que el gatillo y el seguro se muevan libremente para arriba, para abajo sin ninguna unión o adherencia depuse de cada ajuste.</li> </ul>	<ul style="list-style-type: none"> <li>▪ Pour enfoncer l'agrafe moins profondément, tournez la roulette vers la droite jusqu'à l'ajustement souhaitée.</li> <li>▪ Pour enfoncer une agrafe plus profondément, tournez la roulette vers la gauche jusqu'à l'ajustement souhaitée.</li> <li>▪ Assurez-vous que la gâchette et le palpeur bouge librement de haut en bas, sans restriction, après chaque ajustement.</li> </ul>

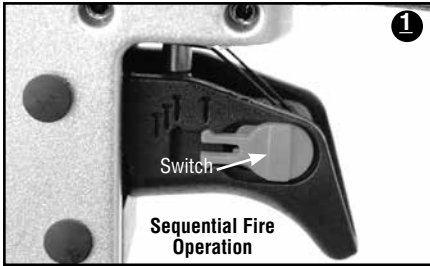

## METHODS OF OPERATION

### Sequential Fire Trigger

- 1 The switch is in the right position as shown in the illustration at the left. (1 nail)
  - To be used in applications where precise fastener placement is preferred.
  - This trigger reduces the chances of double firing and unintentional firing.
    1. With your finger off the trigger, press the safety all the way down on the surface of the material the fastener is being driven into.
    2. Pull the trigger firing a fastener into the material.
    3. The tool will not fire again until the trigger is released and the safety is removed completely from the material being used.
    4. To fire the next fastener, repeat the above steps.

### Bump Fire Trigger

- 3 The switch is in the left position as shown in the illustration at the left. (3 nails)
  - To be used in applications where high production work is being preferred.
  - Precaution must be taken when using this style because unintentional firing can occur if trigger is pulled and the safety is pushed down.
    1. With your finger pulling the trigger, press the safety all the way down on the surface of the material the fastener is being driven into.
    2. This will result in a fastener being driven into the material.
    3. To fire another round, raise the safety completely off the material and repeat the above steps.

- **Caution: do not carry tool with trigger depressed. This could result in accidental firing of the tool.**



<b>METODOS DE OPERACION</b>	<b>MODES DE FONCTIONNEMENT</b>
<p><b>Disparos Secuencial</b></p> <p><b>El interruptor se encuentra posición de la derecha como se muestra en la ilustración de la izquierda. (1 grapa)</b></p> <ul style="list-style-type: none"> <li>▪ Utilizarlo en aplicaciones donde el grapa sea preciso de preferencia.</li> <li>▪ El Gatillo reduce las posibilidades de doble tiro y tiro sin intención o accidental.               <ol style="list-style-type: none"> <li>1. Con el dedo fuera del gatillo, presione el seguro hasta abajo en la superficie del material y el grapa será impulsado.</li> <li>2. Jale el gatillo disparando el grapa hacia el material.</li> <li>3. La herramienta no dispara de nuevo hasta que el gatillo este liberado y el seguro sea removido completamente del material utilizado.</li> <li>4. Para disparar el próximo grapa, repita los pasos anteriores.</li> </ol> </li> </ul>	<p><b>Gâchette Mode Simple</b></p> <p><b>Le commutateur est dans position droite comme indiqué dans l'illustration de gauche. (1 agrafe)</b></p> <ul style="list-style-type: none"> <li>▪ À être utilisé dans les applications où un placement précis de la fixation est préférable.</li> <li>▪ Cette gâchette réduit les chances de double mise à feu et de mise à feu non intentionnelle.               <ol style="list-style-type: none"> <li>1. Sans toucher la gâchette, appuyez complètement le palpeur sur la surface du matériel où la fixation sera enfoncée.</li> <li>2. Tirez sur la gâchette et enfoncez une Fixation dans le matériel.</li> <li>3. L'outil ne tirera pas un autre coup tant que la gâchette ne sera pas relâchée et que le palpeur soit complètement retiré du matériel utilisé.</li> <li>4. Pour enfoncer la prochaine fixation, répétez les étapes précédentes.</li> </ol> </li> </ul>
<p><b>Multiples Disparos</b></p> <p><b>El interruptor se encuentra posición izquierda como se muestra en la ilustración de la izquierda. (3 grapas)</b></p> <ul style="list-style-type: none"> <li>▪ Utilizarlo en aplicaciones de alta producción de preferencia.</li> <li>▪ Tener precaución cuando se utilice este estilo porque puede ocurrir disparos accidentales si el gatillo el jalado y el seguro presionado.               <ol style="list-style-type: none"> <li>1. Jalar el gatillo con el dedo, presione el seguro hasta abajo en la superficie del material donde desee que el grapa sea impulsado.</li> <li>2. El resultado será que el grapa será impulsado.</li> <li>3. Para disparar otra ronda, levante el seguro completamente fuera del material y repita los pasos anteriores.</li> </ol> </li> </ul>	<p><b>Gâchette Mode Répétitive</b></p> <p><b>Le commutateur est dans position gauche comme indiqué dans l'illustration de gauche. (3 agrafe)</b></p> <ul style="list-style-type: none"> <li>▪ À être utilisé dans les applications où un haut volume de production est préféré.</li> <li>▪ Des précautions doivent être prises lorsqu'on utilise ce mode, car des mises à feu non intentionnelles peuvent survenir si la gâchette est enfoncée et le palpeur appuyé.               <ol style="list-style-type: none"> <li>1. Maintenir la gâchette enfoncée avec votre doigt, appuyez complètement le palpeur sur la surface du matériel où la fixation sera enfoncée.</li> <li>2. En résultat, une fixation sera enfoncée dans le matériel.</li> <li>3. Pour recommencer le cycle, soulever complètement le palpeur du matériel, et répétez les étapes précédentes.</li> </ol> </li> </ul>

▪ **Precaución: No cargue la herramienta con el gatillo presionado. Esto podría liberar un disparo accidentalmente.**

▪ **Attention: ne pas transporter l'outil avec la gâchette enfoncée. Il pourrait en résulter un déclenchement accidentel de l'outil.**

## OPERATING THE TOOL



### AIR SUPPLY

#### Power source (Compressor)

- Use only clean, dry, regulated compressed air as a power source for this tool.
- Never use oxygen or other bottled gases, as an explosion may occur.
- Air compressors used to supply compressed air to this tool must comply with the requirements of the latest version of ANSI Standard B 19.3 Safety Standard for Compressors for Process Industries.
- Moisture or oil in the air compressor may accelerate wear and corrosion in the tool.
- Drain daily.
- Never use a tool that is leaking air.
- Disconnect tool from air supply and remove fasteners from magazine before doing tool maintenance, clearing a jammed fastener, or moving to another location.

### OPERATING PRESSURE

Recommended operating pressure is 70 to 110psi / 5 to 7.5 kgs.

- Maximum permissible operating pressure is 150psi. Select the operating pressure within this range for the best fastener performance. The fastener length and thickness and the hardness of the wood are factors in determining what the pressure should be set at.
- Do not exceed recommended operating pressure.
- Moisture or oil in the air compressor may accelerate wear and corrosion in the tool.
- Drain daily.

### LUBRICATION

It is important that the tool be properly lubricated.

Without proper lubrication, the tool will not work properly and parts will wear prematurely.

- Use INTERCHANGE pneumatic tool lubricant. Do not use detergent oil or additives. These lubricants will harm the O-rings and other rubber parts. This will cause the tool to malfunction.
- Filter-regulator-lubricator units should always be used. Keep the lubricator filled with INTERCHANGE pneumatic tool lubricant.
- If a lubricator is not available, supply 3 to 5 drops of INTERCHANGE pneumatic tool lubricant into the air plug on the tool twice a day.

## FUNCIONAMIENTO DE LA HERRAMIENTA

## UTILISATION DE L'OUTIL

SUMINISTRO DE AIRE	ALIMENTATION D'AIR
<b>Fuente de energía (Compresor)</b>	<b>Source d'énergie (Compresseur)</b>
<ul style="list-style-type: none"> <li>Utilice solo aire comprimido que sea limpio, seco y regulado como fuente de energía de la herramienta.</li> </ul>	<ul style="list-style-type: none"> <li>Utilisez uniquement de l'air comprimé à débit contrôlé propre et sec comme source d'alimentation pour cette cloueuse.</li> </ul>
<ul style="list-style-type: none"> <li>Nunca utilice oxígeno u otros gases envasados en cilindros, porque puede producir una explosión.</li> </ul>	<ul style="list-style-type: none"> <li>N'utilisez jamais de l'oxygène ou tout autre gaz en bouteille car une explosion pourrait se produire.</li> </ul>
<ul style="list-style-type: none"> <li>Compresores de aire utilizados para el suministro de aire comprimido para esta herramienta deben cumplir con los requisitos de la última revisión de ANSI B 19.3 normas de seguridad para compresores y para industrias de proceso.</li> </ul>	<ul style="list-style-type: none"> <li>Les compresseurs d'air utilisés pour alimenter cette cloueuse en air comprimé doivent être conformes aux normes les plus récentes du Standard ANSI B 19.3 "Safety Standard for Compressors for Process Industries".</li> </ul>
<ul style="list-style-type: none"> <li>La humedad o el aceite en el compresor de aire pueden acelerar el desgaste o corrosión de la herramienta.</li> </ul>	<ul style="list-style-type: none"> <li>L'humidité ou l'huile dans le compresseur d'air peuvent accélérer l'usure et la corrosion de la cloueuse.</li> </ul>
<ul style="list-style-type: none"> <li>Drenar diariamente.</li> </ul>	<ul style="list-style-type: none"> <li>Purger à tous les jours.</li> </ul>
<ul style="list-style-type: none"> <li>Si hay alguna fuga de aire, no utilice la herramienta.</li> </ul>	<ul style="list-style-type: none"> <li>Ne jamais utiliser un outil qui a une fuite d'air.</li> </ul>
<ul style="list-style-type: none"> <li>Desconecte la herramienta de el proveedor de aire y retire los sujetadores del dispositivo antes de dar mantenimiento a la herramienta, liberando sujetadores atorados, o moviendolos a otro lado.</li> </ul>	<ul style="list-style-type: none"> <li>Débrancher l'outil de l'alimentation d'air et enlever les fixations du magasin avant d'effectuer l'entretien de l'outil, dégager une fixation bloquée, ou se déplacer vers un autre emplacement.</li> </ul>

FUNCIONAMIENTO DE LA PRESION	PRESION D'OPÉRATION
La presión recomendada es de 70 a 110psi / 5 a 7.5 kgs.	Pression d'opération recommandée de 70 à 110psi / 5 à 7.5 kgs.
<ul style="list-style-type: none"> <li>Presión máxima permitida para ser utilizada 150psi. Seleccione la presión de funcionamiento dentro de este rango para el mejor desempeño del sujetador. Lo largo, el grosor del sujetador y la dureza de la madera son factores a la hora determinar la presión que se debe fijar.</li> </ul>	<ul style="list-style-type: none"> <li>La pression maximale d'opération admissible est 150psi. Sélectionner la pression de fonctionnement dans cette plage pour la meilleure performance d'enfoncement de la fixation. La longueur de la fixation, la densité et l'épaisseur du bois sont des facteurs qui déterminent la pression à utiliser.</li> </ul>
<ul style="list-style-type: none"> <li>No exceda la presión recomendada.</li> </ul>	<ul style="list-style-type: none"> <li>Ne jamais excéder la pression d'opération recommandée.</li> </ul>
<ul style="list-style-type: none"> <li>La humedad o el aceite en el compresor de aire pueden acelerar el desgaste o corrosión de la herramienta.</li> </ul>	<ul style="list-style-type: none"> <li>L'humidité ou l'huile dans le compresseur peuvent accélérer l'usure et la corrosion de l'outil.</li> </ul>
<ul style="list-style-type: none"> <li>Drenar diariamente.</li> </ul>	<ul style="list-style-type: none"> <li>Purger à tous les jours.</li> </ul>

LUBRICACIÓN	GRAISSAGE
Es muy importante que el la herramienta esté adecuadamente lubricado.	Il est essentiel que le l'outil soit graissé correctement.
Sin la lubricación apropiada, el la herramienta no trabajará correctamente y las piezas se desgastarán prematuramente.	Si le l'outil est mal graissé, il ne fonctionnera pas correctement et les pièces s'useront prématurément.
<ul style="list-style-type: none"> <li>Utilice lubricante para herramientas neumáticas INTERCHANGE. No utilice aceite detergente ni aditivos. Estos lubricantes dañarían las juntas tóricas y demás piezas de caucho. Esto haría que el la herramienta funcionase mal.</li> </ul>	<ul style="list-style-type: none"> <li>Utiliser une huile de machine INTERCHANGE. Ne pas utiliser d'huile détergente ni d'additifs. Ces lubrifiants endommageraient les joints toriques et les autres pièces en caoutchouc. Cela provoquerait un mauvais fonctionnement du l'outil.</li> </ul>
<ul style="list-style-type: none"> <li>Habrà que utilizar siempre unidades de filtroregulador-lubricador. Mantenga el lubricador lleno con lubricante para herramientas neumáticas INTERCHANGE.</li> </ul>	<ul style="list-style-type: none"> <li>Toujours utiliser des unités filtre-régulateur lubrificateur. Veiller à ce que le régulateur soit toujours plein d'huile de machine pneumatique INTERCHANGE</li> </ul>
<ul style="list-style-type: none"> <li>Si no dispone de lubricador, aplique 3 a 5 gotas de lubricante para herramientas neumáticas INTERCHANGE a la entrada de aire del la herramienta dos veces al día.</li> </ul>	<ul style="list-style-type: none"> <li>Si l'on ne possède pas de lubrificateur, mettre 3 à 5 gouttes d'huile de machine pneumatique INTERCHANGE dans le bouchon d'air du l'outil deux fois par jour.</li> </ul>



## CONNECTIONS

### Fittings

- 1 Install a female coupler to the hose. The female coupler will connect to the quick release that fits the tool.

### Filter-Regulator-Lubricator

- Never connect tool to pressure that potentially exceeds 175psi or 12 bar.
- Filter-regulator-lubricator units supply an optimum condition for the tool and extend the tool life. These units should always be used.

### Filter

- The filter removes moisture and dirt mixed in compressed air.
- Keep the filter clean by maintaining tool regularly.

- Drain daily.

- 2 **Regulator**

- The regulator controls the operating pressure for safe operation of the tool.
- Inspect the regulator before operation to be sure it operates properly.

### Lubricator

- The lubricator supplies an oil mist to the tool.
- Inspect the lubricator before operation to be sure the supply of lubricant is adequate.
- If an inline lubricator is not used, a few drops of oil will need to be added to the air inlet before each use.

- 3 **Air Hose**

- Air hose must have a minimum working pressure rating of 150psi (10.3 bar) or 150% of the maximum pressure produced in the system, whichever is higher.

## FUNCIONAMIENTO DE LA HERRAMIENTA

## UTILISATION DE L'OUTIL

CONECTORES	BRANCHEMENTS
<b>Puntas</b> <ul style="list-style-type: none"> <li>Instale una punta hembra la manguera. La punta hembra se conectara al acople de el conector para una liberación mas rápida.</li> </ul>	<b>Raccords</b> <ul style="list-style-type: none"> <li>Installez un coupleur femelle au boyau. Le coupleur femelle se branche au raccord rapide de l'outil.</li> </ul>
<b>Puntas-Regulador-Lubricante</b> <ul style="list-style-type: none"> <li>Nunca conecte la herramienta a presión que potencialmente exceda 175psi or 12 bar.</li> <li>El filtro regulador-lubricador provee las condiciones óptimas para extender la vida de la herramienta. Estas unidades siempre se deben de utilizar.</li> </ul>	<b>Filtre-Régulateur-Lubrificateur</b> <ul style="list-style-type: none"> <li>Ne jamais raccorder l'outil à une pression qui peut potentiellement dépasser 175psi or 12 bar.</li> <li>Les unités filtreur-régulateur-lubrificateur procurent des conditions optimales et prolongent la vie de l'outil. Ces unités devraient toujours être utilisées.</li> </ul>
<b>Filtro</b> <ul style="list-style-type: none"> <li>El filtro elimina la humedad y suciedad del aire comprimido.</li> <li>Mantener el filtro limpio mediante el mantenimiento de la herramienta.</li> <li>Drenar diariamente.</li> </ul>	<b>Filtre</b> <ul style="list-style-type: none"> <li>Le filtre élimine l'humidité et la saleté mélangées à l'air comprimé.</li> <li>Gardez le filtre propre en entretenant l'outil régulièrement.</li> <li>Purgez tous les jours.</li> </ul>
<b>Regulador</b> <ul style="list-style-type: none"> <li>El regulador controla la presión para el funcionamiento seguro de la herramienta.</li> <li>Inspeccione el regulador antes de utilizarlo para asegurarse de usarlo apropiadamente.</li> </ul>	<b>Régulateur</b> <ul style="list-style-type: none"> <li>Le régulateur contrôle la pression d'opération pour une utilisation sécuritaire de l'outil.</li> <li>Inspectez le régulateur avant l'utilisation pour s'assurer de son bon fonctionnement.</li> </ul>
<b>Lubricador</b> <ul style="list-style-type: none"> <li>El lubricador provee y rocía aceite ala herramienta.</li> <li>Inspeccione el lubricador antes de utilizarlo para asegurarse que el suministro de lubricante es el adecuado.</li> <li>Si un lubricador en línea no se utiliza, unas cuantas gotas de aceite tendrán que ser añadidas ala entra da de aire antes de cada uso.</li> </ul>	<b>Lubrificateur</b> <ul style="list-style-type: none"> <li>Le lubrificateur fournit un brouillard d'huile à l'outil.</li> <li>Inspectez le lubrificateur avant l'utilisation pour s'assurer que la réserve de lubrifiant est adéquate.</li> <li>Si un lubrificateur de ligne n'est pas utilisé, quelques gouttes d'huile devront être ajoutées à l'entrée d'air avant chaque utilisation.</li> </ul>
<b>Manguera de Aire</b> <ul style="list-style-type: none"> <li>La manguera de aire debe tener una capacidad de presión mínima de 200psi a 150% de la presión máxima producida en el sistema, cualquiera que sea mayor.</li> </ul>	<b>Boyau d'Alimentation d'Air</b> <ul style="list-style-type: none"> <li>Le boyau d'alimentation d'air doit avoir un taux de pression de travail minimum de 200psi ou 150% de la pression maximale produite dans le système, selon le plus élevé des deux.</li> </ul>

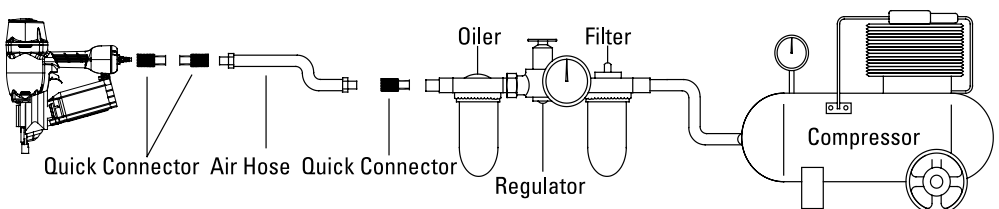

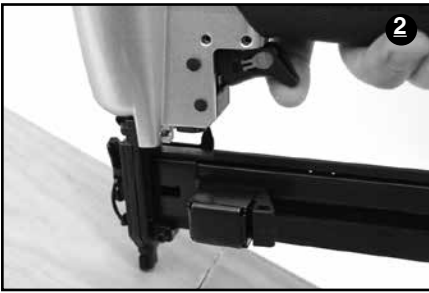

### TESTING THE TOOL

- Disconnect air hose from the tool.
  - Remove all fasteners from the tool.
  - **ALL SCREWS MUST BE TIGHTENED.**
  - If any screws are loose, tighten them.
  - **THE SAFETY/PUSH LEVER AND TRIGGER MUST MOVE SMOOTHLY.**
- 
- Adjust the air pressure to 70psi.
  - Connect the air hose.
  - Do not load any fasteners in the tool.
  - **THE TOOL MUST NOT LEAK AIR.**
- 
- Remove finger from the trigger and press the safety/push lever against the wood.
  - **THE TOOL MUST NOT OPERATE.**
- 
- Separate the safety/push lever from the wood.
  - Next, point the tool in a safe position, pull the trigger and then hold that position for 5 seconds or longer.
  - **THE TOOL MUST NOT OPERATE.**
- 
- Without touching the trigger, depress the safety/push lever against the work piece.
  - Pull the trigger.
  - **THE TOOL MUST OPERATE IF SET IN SEQUENTIAL FIRE MODE.**
- 
- Hold the trigger back while separating the safety/push lever from the wood.
  - Remove finger from the trigger.
  - **TOOL OPERATION WILL END.**
  - (the driver blade will return to the top).
- 
- With the tool off the work piece, pull the trigger.
  - Depress the safety/push lever against the work piece.
  - **THE TOOL MUST OPERATE IF SET IN BUMP FIRE MODE.**

## FUNCIONAMIENTO DE LA HERRAMIENTA

## UTILISATION DE L'OUTIL

PROBANDO LA HERRAMIENTA	TESTER L'OUTIL
<ul style="list-style-type: none"> <li>▪ Desconecte la manguera de aire de la herramienta.</li> <li>▪ Quite todos los cargandos de la herramienta.</li> <li>▪ <b>TODOS LOS TORNILLOS DEBEN APRETARSE.</b></li> <li>▪ Si los tornillos están sueltos, apretarlos de nuevo.</li> <li>▪ <b>EMPUJE LA PALANCA DE SEGURIDAD Y EL GATILLO DEBE MOVERSE SUAVEMENTE.</b></li> </ul>	<ul style="list-style-type: none"> <li>▪ Débranchez le boyau d'alimentation d'air de l'outil.</li> <li>▪ Enlevez toutes les fixations du chargeur.</li> <li>▪ <b>TOUTES LES VIS DE L'OUTIL DOIVENT ÊTRE SERRÉES.</b></li> <li>▪ Si des vis ne sont pas serrées, serrez-les.</li> <li>▪ <b>LE PALPEUR ET LA GÂCHETTE DOIVENT FONCTIONNER LIBREMENT.</b></li> </ul>
<ul style="list-style-type: none"> <li>▪ Ajuste la presión de aire a 70psi.</li> <li>▪ Conecte la manguera de aire.</li> <li>▪ No cargue ningún sujetador en la herramienta.</li> <li>▪ <b>LA HERRAMIENTA NO DEBE TENER FUGAS.</b></li> </ul>	<ul style="list-style-type: none"> <li>▪ Ajustez la pression d'air à 70psi.</li> <li>▪ Raccordez le boyau à l'outil.</li> <li>▪ Ne chargez aucune fixation dans l'outil.</li> <li>▪ <b>L'OUTIL NE DOIT PAS AVOIR DE FUITE D'AIR.</b></li> </ul>
<ul style="list-style-type: none"> <li>▪ Quite el dedo de el gatillo y presione la palanca de seguridad/empuje contra la madera.</li> <li>▪ <b>LA HERRAMIENTA NO DEBE SER UTILIZADA.</b></li> </ul>	<ul style="list-style-type: none"> <li>▪ Retirez le doigt de la gâchette et appuyez le palpeur contre le bois.</li> <li>▪ <b>L'OUTIL NE DOIT PAS FONCTIONNER.</b></li> </ul>
<ul style="list-style-type: none"> <li>▪ Separe la palanca de seguridad de la madera.</li> <li>▪ Luego, apunte la herramienta en una posición segura, hale el gatillo y luego mantenga la posición por 5 segundos o mas.</li> <li>▪ <b>LA HERRAMIENTA NO PUEDE SER UTILIZADA.</b></li> </ul>	<ul style="list-style-type: none"> <li>▪ Retirez le palpeur du bois.</li> <li>▪ Ensuite, pointez l'outil dans une position sûre, appuyez sur la gâchette et tenez cette position pendant au moins 5 secondes.</li> <li>▪ <b>L'OUTIL NE DOIT PAS FONCTIONNER.</b></li> </ul>
<ul style="list-style-type: none"> <li>▪ Sin tocar el gatillo, presione la palanca de seguridad en contra de la pieza de trabajo.</li> <li>▪ Hale el gatillo.</li> <li>▪ <b>LA HERRAMIENTA PUEDE SER UTILIZADA.</b></li> </ul>	<ul style="list-style-type: none"> <li>▪ Sans toucher la gâchette, appuyez le palpeur contre le bois.</li> <li>▪ Appuyez sur la gâchette.</li> <li>▪ <b>L'OUTIL DOIT FONCTIONNER SI IL EST RÉGLÉ EN MODE SIMPLE.</b></li> </ul>
<ul style="list-style-type: none"> <li>▪ Aguante el gatillo mientras retira la palanca de seguridad de la madera.</li> <li>▪ Retire el dedo del gatillo.</li> <li>▪ <b>LA OPERACION DE LA HERRAMIENTA TERMINA.</b></li> <li>▪ (el impulsor volverá ala parte superior).</li> </ul>	<ul style="list-style-type: none"> <li>▪ Tenez la gâchette enfoncée tout en enlevant le palpeur de la pièce de bois.</li> <li>▪ Enlevez le doigt de la gâchette.</li> <li>▪ <b>LE FONCTIONNEMENT DE L'OUTIL S'ARRÊTE.</b></li> <li>▪ (le marteau retourne à sa position initiale).</li> </ul>
<ul style="list-style-type: none"> <li>▪ Con la herramienta lejos de la pieza de trabajo, hale el gatillo.</li> <li>▪ Presione la palanca de seguridad contra la pieza de trabajo.</li> <li>▪ <b>LA HERRAMIENTA DEBE OPERAR SI SE ENCUENTRA EN ESTADO DE DISPARO.</b></li> </ul>	<ul style="list-style-type: none"> <li>▪ Tenez l'outil à l'écart de la surface de travail et appuyez sur la gâchette.</li> <li>▪ Appuyez le palpeur sur la surface de travail.</li> <li>▪ <b>L'OUTIL DOIT FONCTIONNER SI IL EST RÉGLÉ EN MODE RÉPÉTITIF.</b></li> </ul>

**MAINTENANCE AND INSPECTION**

- Disconnect air hose.
- Clean the magazine. Remove dust and other debris that may have accumulated in the magazine.
- Lubricate the tool rail with pneumatic tool oil.
- Check that the tool feeder slides smoothly by pulling it with your finger. If it does not slide smoothly, staples can be driven at an irregular angle and injury may occur.
- In case of frequent jams, contact an authorized service center.

**A QUALIFIED PERSON SHOULD PERFORM REPAIRS AND MAINTENANCE.****Do not drag tool across work piece while fastening.**

- The driver tip is extremely fine. If the nose of the tool is accidentally dragged across the surface before the driver returns into the tool body, then the driver could get caught and be damaged.

**Do not pull trigger if you suspect a jammed staple.**

- If no staples are driven when the trigger is pulled, STOP. Disconnect air supply from the tool.
- Do not pull on the trigger again. Check to make sure there are no jammed staples in the nose area.
- Release E-Z clear latch and open door. Remove jammed fastener. Close door and latch.
- Connect air supply and replace fasteners.

**Keep your tool lubricated.**

- Put one to two drops of tool oil into the air inlet for about every 2,000 staples driven. If an in-line oiler is used, lubrication through the air inlet is not required. Don't over lubricate your tool.

**Driver life expectancy is dependent on operating conditions.**

- The driver life expectancy is highly dependent on the operating air pressures, staple lengths, staple quality and hardness of wood. Consult with the owner's manual to operate the tool at the optimal air pressure. Driving longer staples and/or into harder woods will naturally wear out your driver quicker.



INSPECCION Y MANTENIMIENTO	MAINTENANCE ET INSPECTION
<ul style="list-style-type: none"> <li>▪ Desconectar la manguera de aire.</li> <li>▪ Limpie el dispositivo. Quite el polvo y otros residuos que pudieran haberse acumulado en el dispositivo.</li> <li>▪ Lubricar el riel de la herramienta con aceite de neumatico herramienta.</li> <li>▪ Verifique que el alimentador de grapas se deslice suavemente cuando lo hale con el dedo, si no se desliza suavemente los grapas pueden ser impulsados en ángulo irregular y producir un accidente.</li> <li>▪ En caso de obstrucciones frecuentes, contacte un centro de servicio autorizado.</li> </ul> <p><b>UNA PERSONA CALIFICADA PUEDE REALIZAR LA REPARACION Y MANTENIMIENTO.</b></p>	<ul style="list-style-type: none"> <li>▪ Débranchez le boyau d'alimentation d'air.</li> <li>▪ Nettoyez le magasin. Enlevez la poussière ou autres débris pouvant s'être accumulés dans le magasin.</li> <li>▪ Lubrifiez le rail de l'outil avec un lubrifiant pour outils pneumatiques.</li> <li>▪ Vérifiez que le poussoir de l'outil glisse librement en le tirant avec votre doigt. S'il ne glisse pas librement, les fixations pourraient être enfoncées avec un angle irrégulier et entraîner des blessures.</li> <li>▪ Dans le cas de blocage fréquent, contactez un centre de service autorisé.</li> </ul> <p><b>UNE PERSONNE QUALIFIÉE DEVRAIT FAIRE LA RÉPARATION ET L'ENTRETIEN.</b></p>
<p><b>No arrastre la herramienta de trabajo mientras es utilizada.</b></p> <ul style="list-style-type: none"> <li>▪ La punta del conductor es sumamente fina. Si la nariz de la herramienta es accidentalmente arrastrada ala superficie antes que el impulsor regrese al su posición, la herramienta puede dañarse.</li> </ul>	<p><b>Ne pas traîner l'outil d'un côté à l'autre de la pièce de travail tout en clouant.</b></p> <ul style="list-style-type: none"> <li>▪ La pointe du couteau est extrêmement fine. Si le nez de l'outil est accidentellement traîné d'un côté à l'autre de la surface avant que le couteau retourne dans le corps de l'outil, alors le couteau pourrait rester pris et s'endommager.</li> </ul>
<p><b>No jalar el gatillo si sospecha que hay grapas atoradas.</b></p> <ul style="list-style-type: none"> <li>▪ Si las grapas no son impulsadas cuando se jala el gatillo, PARAR. Desconectar el proveedor de aire de la herramienta.</li> <li>▪ No jalar el gatillo de nuevo. Revisar para asegurarse que no haya grapas atoradas en el área de la nariz.</li> <li>▪ Liberar E-Z limpie el pestillo y abra la puerta. Retire los sujetadores atorados. Cerrar la puerta y es pestillo.</li> <li>▪ Conecte el proveedor de aire y reemplace los sujetadores.</li> </ul>	<p><b>N'enfoncez pas la gâchette si vous suspectez une fixation coincée.</b></p> <ul style="list-style-type: none"> <li>▪ Si aucune agrafe n'est enfoncée lorsque la gâchette est tirée, ARRÊTEZ. Débranchez l'alimentation d'air de l'outil.</li> <li>▪ Ne tirez plus sur la gâchette. Vérifiez pour vous assurer qu'il n'y a pas d'agrafes bloquées dans le nez de l'outil.</li> <li>▪ Libérez le loquet "E-Z CLEAR" et ouvrez la porte. Enlevez la fixation bloquée. Fermez la porte et enclenchez le loquet.</li> <li>▪ Branchez l'alimentation d'air et replacez les fixations.</li> </ul>
<p><b>Mantenga la herramienta lubricada.</b></p> <ul style="list-style-type: none"> <li>▪ Ponga una o dos gotas de aceite en la entrada de aire por cerca de 2,000 grapas utilizados. Si se usa el aceite in-line no se requiere usar el lubricador en la entrada de aire. No sobre lubrique la herramienta.</li> </ul>	<p><b>Gardez votre outil lubrifié.</b></p> <ul style="list-style-type: none"> <li>▪ Mettez une à deux gouttes d'huile à outils dans la prise d'air pour environ tous les 2,000 agrafe enfoncés. Si un lubrificateur de ligne est utilisé, la lubrification par la prise d'air n'est pas requise. Ne pas trop lubrifier votre outil.</li> </ul>
<p><b>La vida de la herramienta depende de la condiciones de uso.</b></p> <ul style="list-style-type: none"> <li>▪ La vida del conductor depende altamente de la manera en que se utiliza la presión de aire, pedida de grapas, calidad y la dureza de la madera. Consulte con el manual del propietario para utilizar la herramienta ala presión de aire óptima. Manejando grapas largos y/o en maderas mas duras, naturalmente consumirá el conductor mas rápido.</li> </ul>	<p><b>L'espérance de vie du couteau dépend des conditions d'utilisation.</b></p> <ul style="list-style-type: none"> <li>▪ L'espérance de vie du couteau est très dépendante de la pression d'air lors de l'utilisation, de la longueur et de la qualité des agrafes ainsi que de la dureté du bois. Consultez le manuel de l'utilisateur pour utiliser l'outil à la pression d'air optimale. Enfoncer de plus longs agrafe et/ou dans des bois plus durs useront naturellement votre couteau plus rapidement.</li> </ul>

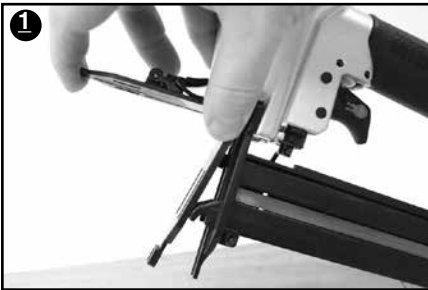
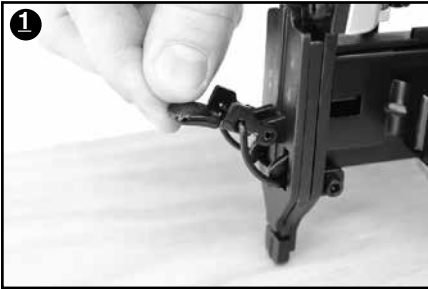
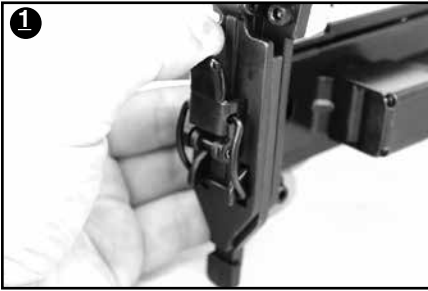

## TROUBLESHOOTING

**Problem:** Tool operates, but fasteners are not driven

**Solution:**

- Check for proper fasteners
- Clear the jam
- Clean and lubricate
- Replace spring in magazine

**Problem:** Slow to cycle or weak drive

**Solution:**

- Check/adjust air pressure - do not exceed 110psi Apply air tool lubricant
- Adjust depth of drive
- Check/repair air leaks

**Problem:** Failure to cycle

**Solution:**

- Check for jams
- Check air supply equipment
- Apply air tool lubricant
- Replace cylinder cap
- Replace trigger

**Problem:** Fasteners jam in tool

**Solution:**

- Check for correct fastener
- Check proper air pressure
- Check magazine and feeder operation
- Replace piston/driver assembly

**Problem:** Intermittent feed

**Solution:**

- Use recommended fasteners
- Clean and lubricate
- Replace magazine spring
- Replace piston o-ring

**Problem:** Drives too deep

**Solution:**

- Adjust depth of drive setting, if applicable
- Reduce air pressure: 110psi

**Problem:** Does not drive properly at faster tooling speeds

**Solution:**

- Check for proper air supply
- Use larger inside diameter air hose
- Check for / or repair air leaks
- Replace seals and rings

**Problem:** Trigger valve leaks air

**Solution:** Replace o-ring

**Problem:** Frame and nose leaks air

**Solution:** Tighten screws, replace o-ring or gasket, replace bumper, replace seal or gasket

**Problem:** Frame and cap leaks air

**Solution:** Replace seal or gasket

## FUNCIONAMIENTO DE LA HERRAMIENTA

## UTILISATION DE L'OUTIL

SOLUCION DE PROBLEMAS	DIAGNOSTIC DE PANNES
<p><b>Problema:</b> La herramienta funciona, pero los sujetadores no son impulsados</p> <p><b>Solución:</b></p> <ul style="list-style-type: none"> <li>▪ Revise que los sujetadores sean los apropiados</li> <li>▪ Eliminar la obstrucción</li> <li>▪ Limpiar y lubricar</li> <li>▪ Reemplace el resorte de el dispositivo</li> </ul>	<p><b>Problème:</b> L'outil fonctionne mais aucune fixation n'est enfoncée</p> <p><b>Solution</b></p> <ul style="list-style-type: none"> <li>▪ Vérifiez si les fixations sont appropriées</li> <li>▪ Retirez les fixations coincées</li> <li>▪ Nettoyez et lubrifiez</li> <li>▪ Remplacez le ressort du magasin</li> </ul>
<p><b>Problema:</b> Tardanza en el ciclo o unidad débil</p> <p><b>Solución:</b></p> <ul style="list-style-type: none"> <li>▪ Revise/ajuste la presión de aire - no exceda 110psi</li> <li>▪ Aplique lubricante para herramienta de aire</li> <li>▪ Ajuste la profundidad del impulsor</li> <li>▪ Revise/repare fugas de aire</li> </ul>	<p><b>Problème:</b> Lent à faire son cycle ou faible enfoncement</p> <p><b>Solution</b></p> <ul style="list-style-type: none"> <li>▪ Vérifiez / Ajustez la pression d'air - Ne pas excéder 110psi</li> <li>▪ Appliquez du lubrifiant pour outils pneumatiques</li> <li>▪ Ajustez la profondeur d'enfoncement</li> <li>▪ Vérifiez / Réparez les fuites d'air</li> </ul>
<p><b>Problema:</b> Fallas en el ciclo</p> <p><b>Solución:</b></p> <ul style="list-style-type: none"> <li>▪ Revise que no haya material atorado</li> <li>▪ Revise el equipo de suministro de aire</li> <li>▪ Aplique lubricante para herramienta de aire</li> <li>▪ Reemplace la tapa del cilindro</li> <li>▪ Reemplace el gatillo</li> </ul>	<p><b>Problème:</b> Échec à faire son cycle</p> <p><b>Solution</b></p> <ul style="list-style-type: none"> <li>▪ Vérifiez si des fixations sont coincées</li> <li>▪ Vérifiez l'équipement d'approvisionnement d'air</li> <li>▪ Appliquez du lubrifiant pour outils pneumatiques</li> <li>▪ Remplacez le couvercle du cylindre</li> <li>▪ Remplacez la gâchette</li> </ul>
<p><b>Problema:</b> Los sujetadores se atorán en la herramienta</p> <p><b>Solución:</b></p> <ul style="list-style-type: none"> <li>▪ Revise que el sujetador sea el correcto</li> <li>▪ Revise que la presión de aire sea la apropiada</li> <li>▪ Revise el dispositivo y el alimentador</li> <li>▪ Reemplace el pistón/y ensamble del impulsor</li> </ul>	<p><b>Problème:</b> Fixations coincées dans l'outil</p> <p><b>Solution</b></p> <ul style="list-style-type: none"> <li>▪ Vérifiez si les fixations sont appropriées</li> <li>▪ Vérifiez si la pression d'air est adéquate</li> <li>▪ Vérifiez le magasin et l'alimentation</li> <li>▪ Remplacez l'ensemble piston / couteau</li> </ul>
<p><b>Problema:</b> Alimentación intermitente</p> <p><b>Solución:</b></p> <ul style="list-style-type: none"> <li>▪ Utilice los sujetadores recomendados</li> <li>▪ Limpie y lubrique</li> <li>▪ Reemplace el resorte del dispositivo</li> <li>▪ Reemplace el pistón-anillo</li> </ul>	<p><b>Problème:</b> Alimentation intermittente</p> <p><b>Solution</b></p> <ul style="list-style-type: none"> <li>▪ Utilisez les fixations recommandées</li> <li>▪ Nettoyez et lubrifiez</li> <li>▪ Remplacez le ressort du magasin</li> <li>▪ Remplacez le joint torique du piston</li> </ul>
<p><b>Problema:</b> Impulsa demasiado profundo</p> <p><b>Solución:</b></p> <ul style="list-style-type: none"> <li>▪ Ajuste la profundidad del impulsor si aplica</li> <li>▪ Reducir la presión de aire 110psi</li> </ul>	<p><b>Problème:</b> Enfoncement trop profond</p> <p><b>Solution</b></p> <ul style="list-style-type: none"> <li>▪ Ajustez le réglage de l'ajustement d'enfoncement, si applicable</li> <li>▪ Réduisez la pression d'air 110psi</li> </ul>
<p><b>Problema:</b> No impulsa apropiadamente a velocidad mas rápida</p> <p><b>Solución:</b></p> <ul style="list-style-type: none"> <li>▪ Revise que el suministro de aire sea el apropiado</li> <li>▪ Utilice un diámetro mas grande de aire dentro de la manguera</li> <li>▪ Revise y/o repare fugas de aire</li> <li>▪ Reemplace sellos y anillos</li> </ul>	<p><b>Problème:</b> N'enforce pas correctement aux vitesses plus rapides de l'outil</p> <p><b>Solution</b></p> <ul style="list-style-type: none"> <li>▪ Vérifiez si l'alimentation d'air est adéquate</li> <li>▪ Utilisez un boyau d'alimentation d'air d'un diamètre intérieur plus gros</li> <li>▪ Vérifiez / Réparez les fuites d'air</li> <li>▪ Remplacez les joints toriques</li> </ul>
<p><b>Problema:</b> Fuga de aire en la válvula del gatillo</p> <p><b>Solución:</b> Reemplace el anillo O</p>	<p><b>Problème:</b> Fuite d'air à la valve de gâchette</p> <p><b>Solution:</b> Remplacer les joints-toriques</p>
<p><b>Problema:</b> Fuga de aire en la nariz y marco</p> <p><b>Solución:</b> Apretar los tornillos, reemplace los empaques o el anillo O, reemplace el amortiguador, reemplace los sellos o empaques</p>	<p><b>Problème:</b> Fuite d'air entre le corps principal et le nez</p> <p><b>Solution:</b> Resserer les vis, remplacer les joints-toriques ou joints d'étanchéité, rRemplacer le bouchon d'arrêt, remplacer le joint d'étanchéité</p>
<p><b>Problema:</b> Fuga de aire en tapa y marco</p> <p><b>Solución:</b> Reemplace los sellos o empaques</p>	<p><b>Problème:</b> Fuite d'air entre le corps principal et le capuchon</p> <p><b>Solution:</b> Remplacer le joint d'étanchéité</p>

## Parts List for SL4018 / Lista de Partes para SL4018 / Liste Des Pièces Pour SL4018

NO.	CODE	Description	NO.	CODE	Description
1	30104080566	Bolt M4X8	36	20770930016	Plunger Cap
2	21030000001	Bushing, Deflector	37A	22220952215	Trigger Assembly
3	21030010015	Deflector, Exhaust	38	30803240001	Spring Pin
4	30104200566	Bolt M4X20	39	20460890001	Pin Trigger
5	210300201XX	Cap, Machined	40	30700078000	Grommet 2.15X2
6	21030130000	Gasket, Cap	41	22282840215	Guide, Contact Trip
7	21030190017	Seal	42	21721490001	Spring, Safety
8	30700123000	O-Ring 28.5X2.0	43	31303000001	E-ring
9	21030140016	Piston Stopper	44	20801600001	Adjusting Nut
10	30700125000	O-Ring 14.7X1.9	45	31200200000	Ball,Steel
11	30700120000	O-Ring 31.5X2.0	46	20801500101	Adjusting Post
12	21030160000	Spring	47	20771630000	Adjusting Spring
13	21030150216	Piston,Head Valve	48	22281480001	Contact Trip , Upper
14	30700126000	O-Ring 26.64X2.62	49A	21441362101	Door Latch Assembly
15	21030340116	Cylinder Spacer	50	21721410001	Door
16	30700044000	O-Ring 49.5X2.0	51A	21721341001	Pusher lever
17	30700119000	O-Ring 22.4X3.1	52	21721350066	Nose, Machined
18A	21440461101	Driver Assembly	53	21721580015	Rubber Pad
19	30700013000	O-Ring 30.7X3.5	54	30803160001	Spring Pin
20	21030350200	Cylinder	55	21442180015	Magazine Cap
21	21030470115	Bumper	56	30104180166	Bolt M4X18
22	21030480101	Driver Guide	57	21442050002	Magazine
23A	210306523XX	Body Assembly	58	21722170001	Bracket
24	30700185000	O-Ring 40.95X2.62	59	21442620001	Spring
25	207707X02XX	End Cap	60	21442130101	Pusher
26	30700079000	O-Ring 12.42X1.78	61	20792360115	Latch
27	30700081000	O-Ring 12.37X2.61	62	20792290001	Spring
28	20770900016	Valve	63	21442110016	Roller
29	30700002000	O-Ring 5.79X1.9	64	21442090000	Spiral Spring
30	30700201000	O-Ring 6.8X1.9	65	32104198012	Roller Pin
31	30700071000	O-Ring 8.79X1.9	66	30104060566	Bolt M4X6
32	20770910016	Valve Plunger	67	30104180166	Bolt M4X18
33	20770960001	Spring	68	30900010001	Flat Washer
34	30700080000	O-Ring 2.49X1.4	69	30604070001	Locknut
35	22220920100	Plunger	70	30700136000	O-Ring 3.50X1.5

### Parts Kits for SL4018

### Kits de Partes para SL4018 / Liste Des Trousses De Pièces Pour SL4018

**NOTICE:** The parts listed in this manual are for service assembly and for reference. Changes to the tool and drawing may be made without notification.

Most parts or parts kits are available. Contact your local dealer for more information.

ORDER NO.	KIT #	ITEM
98678*	Kit #1	O-Ring/Gasket Kit for SL4018
98679	Kit #2	Piston/Driver Assembly Kit for SL4018
98680*	Kit #4	Trigger Valve Assembly with Trigger Kit for SL4018
98681	Kit #8	Feeder Kit for SL4018

\* These kits also fit the NB5018 18 Gauge Brad Nailer

**WARNING:** When the tool needs repairing or servicing, it is strongly recommended that you contact your local dealer. Do not disassemble the tool yourself, which might waive your right for product guarantee.

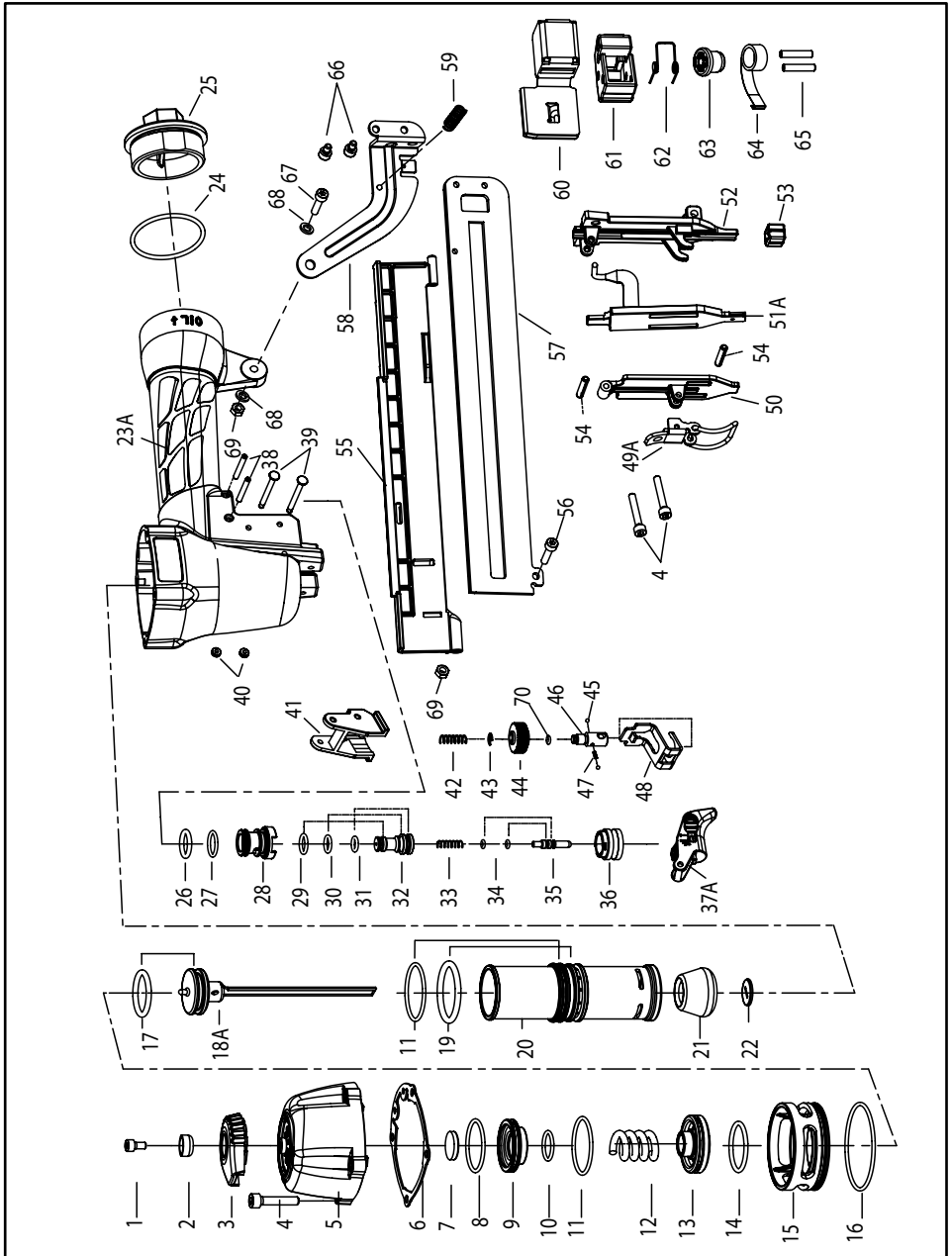

SL4018 Parts Drawing (01-01-13)

## **5 Años de Garantía Limitada para Grapa Neumático**

Nuestro producto esta diseñado y construido con los más altos estándares de material y mano de obra. Se garantiza al comprador primario que sus herramientas estarán libres de defectos en materiales o mano de obra durante el periodo de garantía de cinco años.

Durante el periodo de garantía (que comienza a partir de la fecha de compra) Nos comprometemos a reparar o sustituir, a nuestra opción y gasto, cualquier parte o producto de alguna parte defectuosa en el material o mano de obra después de ser examinada por un centro de servicio de garantía autorizado, salvo excepciones las exclusiones y limitaciones descritas a continuación. Cualquier producto de reemplazo o parte llevara la garantía para el resto del periodo de garantía aplicable al producto sustituido o parte. El recibo de compra original es requerido para hacer el reclamo de la garantía. Para reclamar la garantía, usted debe devolver el producto con el recibo/comprobante de compra y los gastos de flete prepagado, a nosotros (distribuidores) o un centro de servicio de garantía autorizado. Cumpliremos nuestras obligaciones bajo esta garantía dentro de un plazo razonable después de la aprobación del reclamo de garantía.

### **EXCLUSIÓN DE GARANTÍA**

Las siguientes exclusiones de garantía:

1. Piezas de desgaste normal no están cubiertos por esta garantía. Piezas de desgaste normal incluyen: anillos, sellos y hojas del impulsor.
2. Esta garantía no cubre partes dañadas debido al desgaste normal, mal uso, accidentes, operación a velocidades no recomendadas, almacenamiento incorrecto o danos resultado debido al flete.
3. Productos utilizados en aplicaciones de producción/ industrial están excluidos de esta garantía.
4. La mano de obra, mantenimiento, o la perdida, danos y reparaciones como resultado de un funcionamiento incorrecto no están cubiertos por la garantía

### **CONDICIONES GENERALES DE GARANTÍA**

Esta garantía será respetada solo si:

1. Aire comprimido, limpio, seco y regulado se ha utilizado en la presión de aire que no excede del máximo indicado en la pieza fundida de la herramienta.
2. No exista evidencia de abuso, condiciones anormales, accidente, negligencia, mal uso o modificaciones inadecuadas o de conservación del producto.
3. No exista desviaciones de seguimiento de las recomendaciones de funcionamiento, especificaciones y programas de mantenimiento. (Leer el manual de operador para su uso, las especificaciones y las instrucciones de mantenimiento)

Esta garantía es la única para el producto y desecharemos cualquier otra. Cualquier garantía implicada será limitada a su duración a la garantía aplicable por el periodo especificado arriba. Algunos estados no permiten limitaciones en cuanto a la duración de las garantías, así que las limitaciones anteriores pueden no aplicar para usted. Los consejos son solamente y exclusivamente como aparecen arriba.

Nosotros no seremos en ningún caso responsables por danos incidentales, consecuenciales, indirectos, o danos especiales. Algunos estados no permiten la exclusión o limitación, exclusión de danos consecuenciales, por lo que la limitación o exclusión anterior puede no aplicar usted. En ningún caso, ya sea como resultado de un incumplimiento de contrato, garantía, o agravio (incluyendo negligencia) o de lo contrario será nuestra responsabilidad el producto que a dado lugar ala reclamación o responsabilidad. Cualquier responsabilidad relacionada con el uso de este producto terminara al vencimiento del periodo de garantía especificado anteriormente. Ningún empleado o representante de cualquier distribuidor o vendedor esta autorizado para hacer cualquier cambio o modificación a esta garantía.

Esta garantía le otorga derechos legales específicos, y usted también puede tener otros derechos que varían de esta a estado.

## **Garantie Limitée de Cinq (5) Ans pour les Cloueuses Pneumatiques**

Nos produits sont conçus et construits en utilisant les standards les plus élevés en matériaux et main-d'œuvre. Nous garantissons à l'acheteur au détail original que leurs cloueuses seront exemptes de défauts de matériaux ou main-d'œuvre pour la période de garantie de cinq ans.

Durant la période de garantie (laquelle commence à la date d'achat), nous réparerons ou remplacerons, à notre discrétion et à nos frais, tout produit défectueux ou pièce défectueuse en matériel ou main-d'œuvre après examen dans un Centre de Service de Garantie Accrédité, sous réserve des exceptions, exclusions et limites décrites ci-dessous. Tout produit ou pièce de remplacement seront garantis pour le reste de la période de garantie applicable au produit ou pièce remplacé. Un reçu de vente daté ou une preuve d'achat de l'acheteur au détail original est requis pour faire une réclamation de garantie. Pour faire une réclamation de garantie, vous devez retourner le produit, avec le reçu / preuve d'achat correspondant et frais de transport de retour prépayés, à nous (votre revendeur) ou un Centre de Service de Garantie Accrédité. Nous nous acquitterons de nos obligations en vertu de cette garantie dans un délai raisonnable après approbation de la réclamation de garantie.

### **EXCLUS PAR LA GARANTIE**

Les exclusions de garantie suivantes s'appliquent:

1. Les pièces d'usure normale, par exemple les joints d'étanchéité, joints toriques. Joints et lames de con. Les pièces d'usure normale ne sont pas couvertes par cette garantie. Les pièces d'usure normale incluent, par exemple, les joints d'étanchéité et toriques, et les joints et lames de conduite.
2. Cette garantie ne couvre pas les pièces endommagées par l'usure normale, une utilisation à d'autres fins que celles prévues, une mauvaise utilisation, un accident, l'utilisation à une autre vitesse que la vitesse recommandée, l'entreposage inapproprié ou des dommages résultant de l'expédition.
3. Les produits qui sont utilisés à des fins de production industrielle sont exclus de cette garantie.
4. Les frais de main-d'œuvre, l'entretien ou les pertes, dommages et réparations résultant d'une mauvaise utilisation ne sont pas couverts par cette garantie.

### **CONDITIONS GÉNÉRALES DE LA GARANTIE**

Cette garantie sera respectée, seulement si:

1. L'air comprimé utilisé est propre et sec, et la pression d'air n'excède pas le maximum indiqué sur le corps; L'air comprimé utilisé est propre, sec et contrôlé, et la pression d'air n'excède pas le maximum indiqué sur le corps principal de l'outil;
2. Aucune évidence d'abus, de conditions anormales, d'accident, de négligence, de mauvaise utilisation, de modifications ou entreposage inadéquats du produit n'est décelée; et
3. Il n'existe aucune déviation aux instructions de fonctionnement, aux spécifications et calendriers d'entretien recommandés suivants. (Lisez le Manuel de l'Utilisateur pour les Instructions d'Utilisation, Spécifications et Entretien).

Cette garantie est la seule garantie pour le produit et nous déclinons toutes autres garanties. Toute garantie implicite sera limitée en durée à la période de garantie applicable indiquée ci-dessus. Certains États ne permettent pas de limitation sur la durée d'une garantie implicite, de sorte que la limitation ci-dessus peut ne pas s'appliquer à vous. Vos recours sont uniquement et exclusivement comme indiqué ci-dessus. Nous ne pourrions en aucun cas être tenus responsables des dommages fortuits, consécutifs, indirects ou spéciaux. Certains États ne permettent pas l'exclusion ou la limitation des dommages fortuits ou consécutifs, de sorte que la limitation ou exclusion ci-dessus peut ne pas s'appliquer à vous. En aucun cas, que ce soit à la suite d'une rupture de contrat, de garantie ou d'un délit civil (incluant la négligence) ou autre, notre responsabilité ne pourra excéder le prix du produit qui a donné lieu à la réclamation ou la responsabilité. Toute responsabilité liée à l'utilisation de ce produit se terminera à l'expiration de la période de garantie spécifiée ci-dessus. Aucun employé ou représentant de tout distributeur ou revendeur n'est autorisé à effectuer tout changement ou modification à cette garantie.

Cette garantie vous donne des droits légaux spécifiques, et vous pouvez aussi avoir d'autres droits, qui varient d'un état à l'autre.

## Limited Five (5) Year Warranty for Pneumatic Staplers

Our products are designed and constructed using the highest standards of both material and workmanship. We warrant to the original retail purchaser that their nailers will be free from defects in material or workmanship for the warranty period of five years.

During the warranty period (which begins on the purchase date), we will repair or replace, at our option and expense, any product or part that is defective in materials or workmanship after examination by an Authorized Warranty Service Center, subject to the exceptions, exclusions and limitations described below. Any replacement product or part will carry a warranty for the balance of the warranty period applicable to the replaced product or part. A DATED SALES RECEIPT OR PROOF OF PURCHASE FROM THE ORIGINAL RETAIL PURCHASER IS REQUIRED TO MAKE A WARRANTY CLAIM. To make a warranty claim, you must return the product, with proper receipt/proof of purchase and return transportation charges prepaid, to us (your dealer) or an Authorized Warranty Service Center. We will perform our obligations under this warranty within a reasonable time after approval of the warranty claim.

### WARRANTY EXCLUSIONS

The following warranty exclusions apply:

1. Normal wear parts are not covered under this warranty. Normal wear parts include, for example, rubber o-rings, seals and driver blades.
2. This warranty does not cover parts damaged due to normal wear, misapplication, misuse, accidents, operation at other than recommended speeds, improper storage, or damage resulting during shipping.
3. Products used in production/industrial applications are excluded from this warranty.
4. Labor charges, maintenance, or loss, damage and repairs resulting from improper operation are not covered by this warranty.

### GENERAL WARRANTY CONDITIONS

This warranty will be honored, only if:

1. Clean, dry, regulated compressed air has been used at air pressure not exceeding the maximum indicated on the tool casting;
2. No evidence of abuse, abnormal conditions, accident, neglect, misuse or improper modifications or storage of the product exists; and
3. No deviations from following recommended operating instructions, specifications, and maintenance schedules exist. (Read Operator Manual for use, specifications, and maintenance instructions).

This warranty is the only warranty for the product and we disclaim all other warranties. Any implied warranties will be limited in duration to the applicable warranty period specified above. Some states do not allow limitations on how long an implied warranty lasts, so the above limitation may not apply to you. Your remedies are solely and exclusively as stated above. We shall in no event be liable for incidental, consequential, indirect or special damages. Some states do not allow the exclusion or limitation of incidental or consequential damages, so the above limitation or exclusion may not apply to you. In no event, whether as a result of a breach of contract, warranty, tort (including negligence) or otherwise, shall our liability exceed the price of the product that has given rise to the claim or liability. Any liability connected with the use of this product shall terminate upon the expiration of the warranty period specified above. No employee or representative of any distributor or dealer is authorized to make any change or modification to this warranty.

This warranty gives you specific legal rights, and you may also have other rights, which vary from state to state.

*Ask for*  
**Genuine**  
**INTERCHANGE®**  
**Fasteners**